

## PG914 / PG8914 / PG9914

### PowerG Wireless, PIR/Pet Immune Motion Detector Installation Instructions

The PG914 (pet immune) is a microprocessor-controlled wireless digital PIR detector supported by DSC alarm systems using PowerG two-way communication protocol.

The detector's features are as follows:

- Fresnel and cylindrical lenses with uniform detection sensitivity throughout its operating range, up to 12 meters (39 ft).
- Target Specific Imaging™ (TSI) technology is used for distinction between humans and pets weighing up to 38 kg (85lb).
- The advanced True Motion Recognition™ algorithm (patented) distinguishes between the true motion of an intruder and any other disturbances which may cause false alarms.
- No vertical adjustment is needed.
- Motion event counter determines whether 1 or 2 consecutive motion events trigger an alarm.
- Very low current consumption.
- Microprocessor-controlled temperature compensation. Sealed black chamber provides white light protection.
- Front and back tamper protection.
- The device supports temperature and light level reports to compatible alarm systems that support temperature and light sensors.

For UL installations: The detector is for use with UL listed control units only. Pet immunity has not been evaluated by UL.

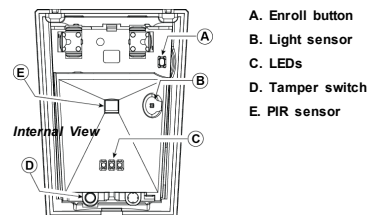

## 1. INSTALLATION

### General Guidance

1. Keep away from heat sources.
2. Do not expose to air drafts.
3. Do not install outdoors.
4. Avoid direct sunshine.
5. Do not install near high-voltage electrical lines.
6. Do not install behind partitions.
7. Mount on a solid stable surface.

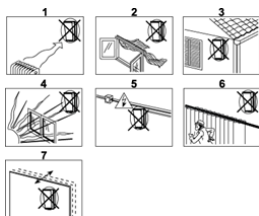

**Warning!** Do not partially or completely obscure the detector's field of view.

### Installation Procedure

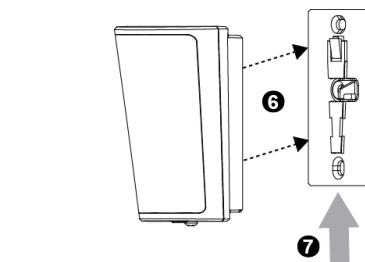
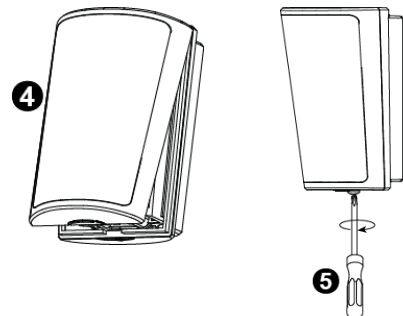
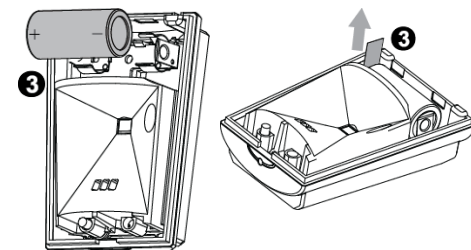
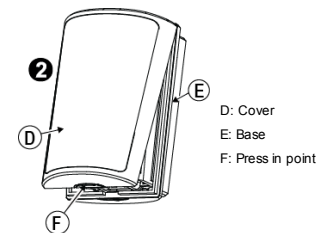
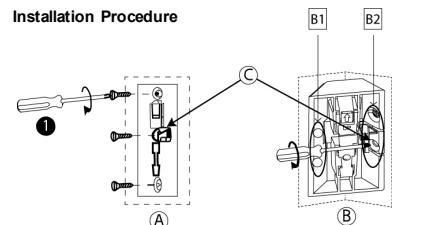

1. Mount the bracket on the wall.
2. Press in the point marked "F" in the drawing and separate the cover from the base.
3. Insert the battery while observing polarity-OR- If battery is already installed, remove the activation strip that protrudes from the front of the detector.
4. Return the cover to the base until a click is heard (the snap is closed).
5. Secure the detector with the screw.
6. Align the detector with the bracket.
7. Slide the detector upward until a click is heard.

**Note:** The detector transmits a low battery signal upon detection of low voltage. It is recommended to wait about 1 minute after battery removal, before inserting the new battery.  
PG914 shall be installed in accordance with the Standard for Installation and Classification of Burglar and Holdup Alarm Systems, UL 681.

**Caution!** Risk of explosion if battery is replaced by an incorrect type. Dispose of used battery according to the manufacturer's instructions.

### Removing the Pet Mask

Remove the plastic pet mask if you do not require pet immunity.

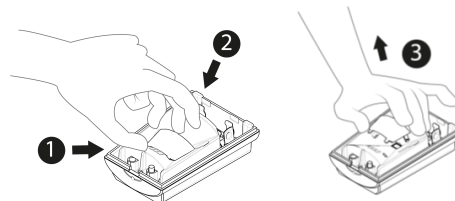

1. Place your thumb at the base of the Pet Mask.
2. Place your fingers at the top of the Pet Mask.
3. Lift the Pet Mask to remove.

### Disassembly from Bracket

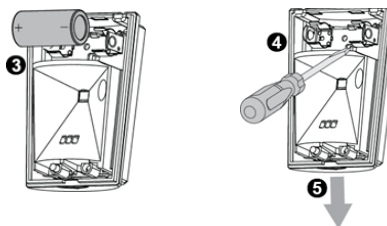
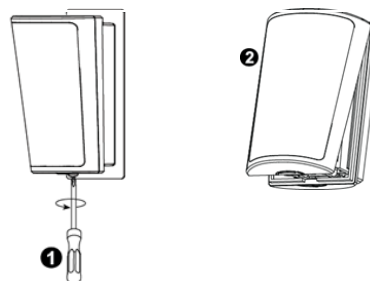

1. Release screw.
2. Separate the cover from the base.
3. Remove battery.
4. Press on the stopper snap to release the base from the bracket.
5. Slide the base downward to remove.

## Enrollment

See the alarm systems Installation Guide and follow the enrollment procedure.

A general description of the procedure is provided in the following flow chart.

Step	Procedure
1	See the Installation Manual for the alarm system that the device is being enrolled on, to ensure that the proper steps are used.
2	Enter the Device Enrollment option through the specified method and select the appropriate option to add a new device.
3	Enroll the device by either holding the enroll button until the enrollment is detected, or by entering the Device ID.
4	Select the desired Zone Number.
5	Configure any device parameters that are required.
6	Mount and test the detector. See section 3 for information on testing the device. In addition, see the alarm systems Installation Manual that the device is enrolled on for other test procedures that are required.

### Note:

If the detector is already enrolled, you can configure the detector parameters by programming the system, see the alarm systems Installation Manual for more information about device parameters.

## Temperature Display

For instructions on displaying the temperature of zones on the control panel as measured by PG914 detectors, see the alarm systems Installation Manual for details.

## 2. Configuring the Detector Parameters

Enter the **DEVICE SETTINGS** menu and follow the configuration instructions for the PG914 detector as described in the following table.

Option	Configuring Instructions
Alarm LED	Define whether or not the alarm LED indication will be activated. Optional settings: LED ON (default) and LED OFF.
Event Counter	Define whether an alarm will be activated upon continued motion (low sensitivity) or upon a single alarm event (high sensitivity). Optional settings: LOW sensitivity (default) and HIGH sensitivity.
High Traffic Shutdown	Define whether or not the sensor is active when the system is disarmed. Optional settings: NOT Active while disarmed (default), - no delay, 5s delay, 15s delay, 30s delay, 1m delay, 2m delay, 5m delay, 10m delay, 20m delay and 60m delay.

## 3. LOCAL DIAGNOSTICS TEST

**Note:** Run a diagnostic test at least once a week to ensure that the detector is working correctly.

1. Separate the base from the cover.
2. Replace the cover to return the tamper switch to its normal (undisturbed) position, and then secure the front cover to the base with the case closure screw.
3. The PG914 detector will enter a 2 min. stability period. During this time the red LED blinks.
4. Walk-test the coverage area. Walk across the far end of the coverage pattern in both directions. The red LED lights each time your motion is detected followed by 3 LED blinks.

**Important!** Instruct the user to walk test at least once a week to verify proper functioning of the detector.

The following table outlines received signal strength indication:

LED response	Reception
Green LED blinks	Strong
Orange LED blinks	Good
Red LED blinks	Poor
No blinks	No communication

**Important!** Reliable reception must be assured. Therefore, poor signal strength is not acceptable. If you receive a poor signal from the device, re-locate it and re-test until a good or strong signal strength is received. For UL/ULC installations, only STRONG signal level are acceptable.

After installation verify the product functionality with the compatible receivers HSM2HOST9, HS2LCDRF (P)9, HS2ICNRF (P)9, PG9920 and WS900-29, WS900-19.

**Note:** For detailed placement instructions see the alarm systems installation Manual.

## 4. TROUBLESHOOTING

If you encounter one of the following problems with the PG914, perform the suggested solution from the following table:

Problem	Solution
Attempt to enroll the sensor is unsuccessful.	Ensure that the detector is within wireless communication range of the receiver. Ensure that the enroll button on the device is held until the LED flash is seen, and then released.
The sensor and the panel do not communicate.	Perform a placement test as described in the alarm systems Installation Manual. Ensure that the device is within wireless communication range of the receiver and remove any possible sources of interference. If necessary, replace the sensor's battery.
The sensor sends a low battery indication.	To ensure continuous proper operation, replace the battery within two weeks of the first low battery indication.
Panel does not arm because of a sensor malfunction.	Follow the diagnostic test procedure from Section 3 above to test the detector. Replace the battery if flashing LEDs are not seen during this test. If the system still cannot be armed, consult with your alarm system technician for a solution.

## 5. COMPLIANCE WITH STANDARDS

The PG8914 model complies with the following standards: Europe: EN 300220, EN 301489, EN 60950-1, EN 50130-4, EN 50131-1, EN 50131-2-2 Grade 2 Class II, EN 50130-5, EN 50131-6 Type C

UK: The PG8914 model is suitable for use in systems installed to conform to PD6662:2010 at Grade 2 and environmental CLASS II, DD243 and BS8243 Certified by Aplica Test & Certification AS in accordance with EN 50131-2-2, EN 50131-5-3, EN 50131-6, EN 50130-4, EN 50130-5

Aplica T & C has certified only the 868 MHz variant of this product.



### UL/ULC Notes

Only model PG9914 operating in the frequency band 912-919MHz is UL/cUL listed. The PG9914 has been listed by UL for commercial and residential burglary applications and by ULC for residential burglary applications in accordance with the requirements in the Standards UL 639 and ULC-S306 for Intrusion Detection Units.

For UL/cUL installations use this device only in conjunction with compatible DSC wireless receivers: HSM2HOST9, HS2LCD HS2ICNRF (P)9, PG9920 and WS900-29, WS900-19. After installation verify the product functionality in conjunction with the compatible receiver used.

This device complies with Part 15 of the FCC Rules and RSS-247 of ISED. Operation is subject to the following two conditions: (1) This device may not cause harmful interference, and (2) this device must accept any interference received, including interference that may cause undesired operation.

Le présent appareil est conforme aux CNR d'ISED applicables aux appareils radio exempts de licence. L'exploitation est autorisée aux deux conditions suivantes: (1) l'appareil ne doit pas produire de brouillage, (2) l'utilisateur de l'appareil doit accepter tout brouillage radioélectrique subi, même si le brouillage est susceptible d'en compromettre le fonctionnement.

**WARNING!** Changes or modifications to this unit not expressly approved by the party responsible for compliance could void the user's authority to operate the equipment.

To comply with FCC and IC RF exposure compliance requirements, the device should be located at a distance of at least 20 cm from all persons during normal operation. The antennas used for this product must not be co-located or operated in conjunction with any other antenna or transmitter.

Le dispositif doit être placé à une distance d'au moins 20 cm à partir de toutes les personnes au cours de son fonctionnement normal. Les antennes utilisées pour ce produit ne doivent pas être situées ou exploitées conjointement avec une autre antenne ou transmetteur.

NOTE: This equipment has been tested and found to comply with the limits for a Class B digital device, pursuant to part 15 of the FCC Rules. These limits are designed to provide reasonable protection against harmful interference in a residential installation. This equipment generates, uses and can radiate radio frequency energy and, if not installed and used in accordance with the instructions, may cause harmful interference to radio communications. However, there is no guarantee that interference will not occur in a particular installation. If this equipment does cause harmful interference to radio or television reception, which can be determined by turning the equipment off and on, the user is encouraged to try to correct the interference by one or more of the following measures:

- Reorient or relocate the receiving antenna.
- Increase the separation between the equipment and receiver.
- Connect the equipment into an outlet on a circuit different from that to which the receiver is connected.
- Consult the dealer or an experienced radio/TV technician for help.

Cet équipement a été testé et jugé conforme aux limites s'appliquant à un appareil numérique de classe B, conformément à la Partie 15 des réglementations de la FCC. Ces limites ont été élaborées pour offrir une protection raisonnable contre les interférences nuisibles dans une installation résidentielle.

Cet équipement génère, utilise et peut émettre de l'énergie de fréquence radio et, s'il n'est pas installé et utilisé conformément aux instructions du fabricant, peut provoquer des interférences dangereuses pour les communications radio. Toutefois, rien ne garantit l'absence d'interférences dans une installation particulière. Si cet équipement provoque des interférences nuisibles au niveau de la réception radio ou télévision, ce qui peut être déterminé par la mise hors, puis sous tension de l'équipement, vous êtes invité à essayer de corriger les interférences en prenant les mesures suivantes:

- Réorientez ou déplacez l'antenne réceptrice.
- Augmentez la distance qui sépare l'équipement et le récepteur.
- Branchez l'équipement à une prise d'un circuit différent de celui auquel est branché le récepteur.
- Consultez le revendeur ou un technicien radio/télévision expérimenté pour obtenir de l'aide



### W.E.E.E. Product Recycling Declaration

For information regarding the recycling of this product you must contact the company from which you originally purchased it. If you are discarding this product and not returning it for repair then you must ensure that it is returned as identified by your supplier. This product is not to be thrown away with everyday waste. Directive 2002/96/EC Waste Electrical and Electronic Equipment.

## 6. Special Comments

Even the most sophisticated detectors can sometimes be defeated or may fail to warn because of DC power failure or improper connection, malicious masking of the lens, tampering with the optical system, decreased sensitivity in ambient temperatures close to that of the human body and unexpected failure of a component part.

The above list includes the most common reasons for failure to detect intrusion, but is by no means comprehensive. It is recommended that the detector and the entire alarm system be checked weekly, to ensure proper performance.

An alarm system must not be regarded as a substitute for insurance. Property owners or renters should be prudent to continue insuring their property, even though they are protected by an alarm system.

## SPECIFICATIONS

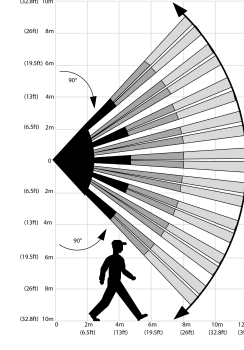
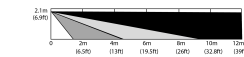
<b>Detector Type</b>	Dual element low-noise pyroelectric sensor.
<b>Lens Data</b>	Fresnel and cylinder type lens with optical attenuation (PET mask) in the lower pattern part of the lens. Number of beams / curtains: 27 Fresnel far, 18 cylinder "mid" and 10 cylinder "close".
	
	
<b>Figure 12 – Coverage Pattern Walk Test</b>	
<b>Max. coverage</b>	12 x 12 m (39 x 39 ft) / 90°.
<b>Pet Immunity</b>	Up to 38 kg (85 lb).
<b>Power Supply</b>	The power supply is type C in accordance with EN 50131-6 Documentation – Clause 6.
<b>Internal Battery</b>	3V Lithium battery, type CR-123A. For UL installations, use Panasonic and GP Wireless only. 1450 mAh.
<b>Nominal Battery Capacity</b>	1450 mAh.
<b>Battery Life (for typical use)</b>	6 to 8 years, (not verified by UL).
<b>Low Battery Threshold</b>	2.4 V.
<b>Note:</b>	Inability to connect with a wireless network, or low signal strength can significantly reduce the expected battery life.
<b>Battery Power Test</b>	Performed immediately upon battery insertion and periodically every several hours.
<b>True Motion Event Verification</b>	2 remote sensitivity selections at panel – LOW or HIGH.
<b>Alarm Period</b>	2 seconds.
<b>LED Switch</b>	LED Enable (red LED lights for 2 sec. upon alarm detection).
<b>Frequency</b>	Europe and rest of world: 433-434, 868-869. North and Latin America: 912-919. <b>Note:</b> Only devices in frequency band 912-919 MHz are UL/ULC listed.
<b>Communication Protocol</b>	PowerG.
<b>Supervision</b>	Signaling at 4-min. intervals.
<b>Tamper Alert</b>	Reported when a tamper event occurs and in any subsequent message, until the tamper switch is restored.
<b>Height</b>	1.8-2.4 m (6 - 8 ft.). For pet immunity, the optimal height is 2.1 m (7 ft.). At 2.4 m (7.87 ft.) height installation, remove the pet mask as pet immunity is not supported at this height.
<b>Installation Options</b>	Surface or corner.
<b>RF Immunity</b>	20 V/m up to 1000 MHz, 10 V/m up to 2700 MHz (not evaluated by UL).
<b>Operating Temperatures</b>	-10°C to 50°C (14°F to 122°F). Note: UL only verified operation over the range 0°C to 49°C.
<b>Storage Temperatures</b>	-20°C to 60°C (-4°F to 140°F).
<b>Humidity</b>	Average relative humidity of up to approximately 75% non-condensing. For 30 days per year the relative humidity may vary between 85% and 95% non-condensing. For UL installations: 5% to 93% non-condensing. For Indoor use only.
<b>Size (H x W x D)</b>	83 x 61 x 42 mm (3.27 x 2.4 x 1.66").
<b>Weight (with battery)</b>	90 g (3.17 oz).
<b>Color</b>	White.
<b>PATENTS</b>	U.S. Patents 5,693,943 • 6,211,522 .

## COMPATIBLE RECEIVERS

Bandwidth in MHz	Receivers
433 MHz	HSM2HOST4; HS2LCDRF (P)4; HS2ICNRF (P)4; PG4920; WS901-14EU; WS901-24
868 MHz	HSM2HOST8; HS2LCDRF (P)8; HS2ICNRF (P)8; PG8920; WS901-18EU; WS901-28; WP8010; WP8030
912-919 MHz	HSM2HOST9; HS2LCDRF (P)9; HS2ICNRF (P)9; PG9920; WS900-29; WS900-19

**Note:** Only devices operating in band 912-919 MHz are UL/ULC listed.

## Limited Warranty

Digital Security Controls warrants that for a period of 12 months from the date of purchase, the product shall be free of defects in materials and workmanship under normal use and that in fulfillment of any breach of such warranty, Digital Security Controls shall, at its option, repair or replace the defective equipment upon return of the equipment to its repair depot. This warranty applies only to defects in parts and workmanship and not to damage incurred in shipping or handling, or damage due to causes beyond the control of Digital Security Controls such as lightning, excessive voltage, mechanical shock, water damage, or damage arising out of abuse, alteration or improper application of the equipment.

The foregoing warranty shall apply only to the original buyer, and is and shall be in lieu of any and all other warranties, whether expressed or implied and of all other obligations or liabilities on the part of Digital Security Controls. Digital Security Controls neither assumes, nor authorizes any other person purporting to act on its behalf to modify or to change this warranty, nor to assume for it any other warranty or liability concerning this product. In no event shall Digital Security Controls be liable for any direct, indirect or consequential damages, loss of anticipated profits, loss of time or any other losses incurred by the buyer in connection with the purchase, installation or operation or failure of this product.

Motion detectors can only detect motion within the designated areas as shown in their respective installation instructions. They cannot discriminate between intruders and intended occupants. Motion detectors do not provide volumetric area protection. They have multiple beams of detection and motion can only be detected in unobstructed areas covered by these beams. They cannot detect motion which occurs behind walls, ceilings, floor, closed doors, glass partitions, glass doors or windows. Any type of tampering whether intentional or unintentional such as masking, painting, or spraying of any material on the lenses, mirrors, windows or any other part of the detection system will impair its proper operation. Passive infrared motion detectors operate by sensing changes in temperature. However their effectiveness can be reduced when the ambient temperature rises near or above body temperature or if there are intentional or unintentional sources of heat in or near the detection area. Some of these heat sources could be heaters, radiators, stoves, barbecues, freplaces, sunlight steam vents, lighting and so on.

**WARNING:** Digital Security Controls recommends that the entire system be completely tested on a regular basis. However, despite frequent testing, and due to, but not limited to, criminal tampering or electrical disruption, it is possible for this product to fail to perform as expected.

**Important Information:** Changes or modifications not expressly approved by Digital Security Controls could void the user's authority to operate this equipment.

© 2017 Tyco Security Products. All Rights Reserved. www.dsc.com

The trademarks, logos, and service marks displayed on this document are registered in the United States [or other countries]. Any misuse of the trademarks is strictly prohibited and Tyco will aggressively enforce its intellectual property rights to the fullest extent of the law, including pursuit of criminal prosecution wherever necessary. All trademarks not owned by Tyco are the property of their respective owners, and are used with permission or allowed under applicable laws. Product offerings and specifications are subject to change without notice. Actual products may vary from photos. Not all products include all features.

Availability varies by region; contact your sales representative.

Tech Support: 1-800-387-3630 (Canada & U.S.) or +800-225-5826  
Printed in Israel • www.dsc.com

**FRE** Instructions d'installation du détecteur de mouvement PowerG sans fil, PIR et compatible Animaux domestiques

Le PGx914 (non déclenchement par les animaux) est un détecteur PIR numérique sans fil contrôlé par microprocesseur compatible avec le système d'alarme DSC grâce au protocole de communication bidirectionnel PowerG.

Il présente les caractéristiques suivantes :

- Des lentilles Fresnel et cylindriques offrent une sensibilité de détection uniforme sur toute la portée autorisée, jusqu'à 12 mètres.
- La technologie Target Specific Imaging™ (TSI) fait la distinction entre les individus et les animaux pesant jusqu'à 38 kg.
- L'algorithme avancé True Motion Recognition™ (brevet) fait la distinction entre les mouvements réels d'un intrus et toute autre perturbation susceptible de déclencher de fausses alertes.
- Aucun réglage vertical n'est nécessaire.
- Le compteur d'événements de mouvement détermine si 1 ou 2 mouvements consécutifs déclenchent une alarme.
- Consommation électrique extrêmement faible.
- Compensation de température contrôlée par microprocesseur. La chambre noire soignée est protégée de la lumière blanche.
- Auto-protection avant et arrière.
- L'appareil assure une fonction de signalisation du niveau de température et de lumière aux systèmes d'alarme compatibles prenant en charge les capteurs de température et de lumière.

Pour les installations certifiées UL : le détecteur ne doit être utilisé qu'avec une unité de contrôle certifiée UL. Le non déclenchement par les animaux n'a pas été évalué par UL.

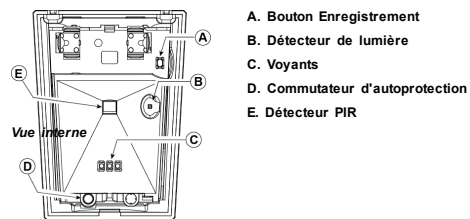

## 1. INSTALLATION

### Consignes générales

1. Tenez l'appareil à l'écart de toute source de chaleur.
2. Ne l'exposez pas aux courants d'air.
3. Ne l'installez pas en extérieur.
4. Évitez l'exposition directe aux rayons du soleil.
5. N'installez pas l'appareil à proximité d'une ligne électrique à haute tension.
6. N'installez pas l'appareil derrière une cloison.
7. Montez-le sur une surface stable solide.

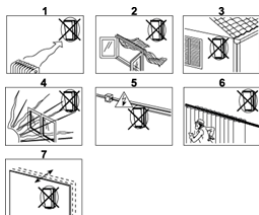

**Attention !** Ne pas bloquer, totalement ou partiellement, le champ de vision du détecteur.

### Procédure d'installation

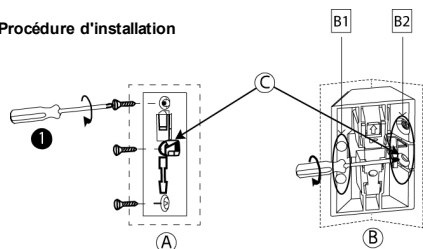

A: montage mural B: montage en angle, B1 ou B2 C: auto-protection

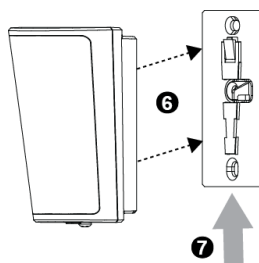
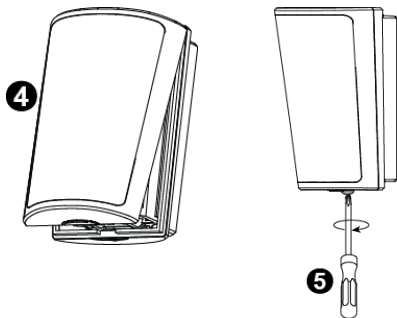
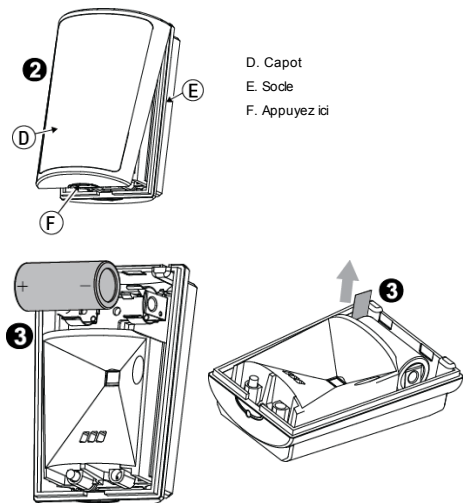

1. Fixez le support au mur.
2. Appuyez sur le point repéré par la lettre « F » sur l'illustration et séparez le capot du socle.
3. Insérez la pile en orientant convenablement les pôles, OU, si la pile est déjà en place, tirez sur la languette d'activation dépassant à l'avant du détecteur.
4. Remettez le capot en place sur le socle jusqu'au déclic (enclenchement de la fermeture).
5. Fermez le détecteur à l'aide d'une vis.
6. Alignez le détecteur sur le support.
7. Faites coulisser le détecteur vers le haut jusqu'au déclic.

**Remarque :** le détecteur envoie un signal de pile faible lorsqu'il détecte que la tension est insuffisante. Il est conseillé d'attendre 1 minute après le retrait de la pile avant d'en insérer une neuve.  
 PGx914 sera installé conformément à la norme UL 681, Standard for Installations and Classifications of burglar and Holdup Alarm Systems.

**Avertissement !** Risque d'explosion si vous remplacez la pile par une pile de type incorrect. Mettez la pile usagée au rebut en suivant les instructions du fabricant.

### Retrait du masque animaux

Si vous n'avez pas besoin de la fonction de non-déclenchement par les animaux, retirez le masque animaux en plastique.

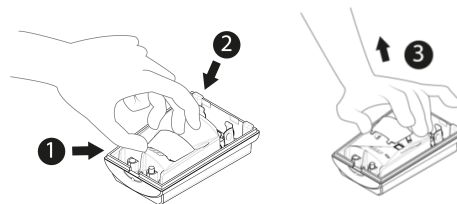

1. Placez votre pouce à la base du masque animaux.
2. Placez vos doigts en haut du masque animaux.
3. Soulevez le masque animaux pour le retirer.

### Retrait depuis le support

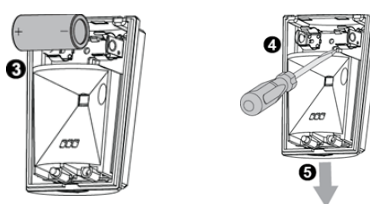
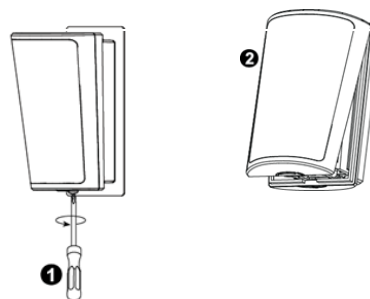

1. Desserrez la vis.
2. Séparez le capot du socle.
3. Retirez la pile.
4. Appuyez sur la languette de blocage pour dégager le socle du support.
5. Faites coulisser le socle vers le bas pour le retirer.

### Enregistrement

Consultez le Manuel d'installation des systèmes d'alarme et suivez la procédure d'enregistrement.

Une description générale de la procédure est indiquée dans le tableau suivant.

Étape	Procédure
1	Consultez le Manuel d'installation du système d'alarme dans lequel l'appareil est enregistré afin de suivre la procédure adéquate.
2	Utilisez la méthode préconisée pour accéder à l'option d'enregistrement de l'appareil et sélectionnez correspondante pour ajouter un nouvel appareil.

3	Enregistrez l'appareil en maintenant la pression sur le bouton jusqu'à ce que l'enregistrement soit détecté ou en saisissant l'ID de l'appareil.
4	Sélectionnez le Numéro de zone voulu.
5	Configurez les paramètres nécessaires de l'appareil. Montez et testez le détecteur. Pour savoir comment tester l'appareil, consultez la section 3. Consultez également le Manuel d'installation des systèmes d'alarme dans lesquels l'appareil est enregistré pour connaître la procédure à suivre.
6	

### Remarques :

Si le détecteur est déjà enregistré, vous pouvez configurer ses paramètres en programmant le système. Pour plus d'informations sur les paramètres de l'appareil, consultez le Manuel d'installation du système d'alarme.

## Affichage de la température

Pour savoir comment afficher sur la centrale des zones concernées la température mesurée par les détecteurs, consultez le Manuel d'installation des systèmes d'alarme.

## 2. Configuration des paramètres du détecteur

Allez dans le menu Param.D.L'appar. et suivez les instructions de configuration du détecteur PGx914 indiquées dans le tableau ci-dessous.

Option	Instructions de configuration
LED ALRM	Définissez si l'indication LED de l'alarme sera activée. Options: LED ON (par défaut) et LED OFF.
Compt.d'évènem	Indiquez si une alarme sera activée en cas de mouvements répétés (sensibilité faible) ou en cas d'événement unique (sensibilité élevée). Options: BASS SENSITIVITE (par défaut) et HAUT SENSITIVITE.
Arrêt trafic élevé	Définissez si le capteur est actif lorsque le système est désarmé. Options: NON ACTIF si désarmé (par défaut) - aucun délai, délai 5 s, délai 15 s, délai 30 s, délai 1 m, délai 2 m, délai 5 m, délai 10 m, délai 20 m et délai 60 m.

## 3. TEST DE DIAGNOSTIC LOCAL

**Remarque :** exécutez un test de diagnostic au moins une fois par semaine pour vous assurer que le détecteur fonctionne correctement.

1. Séparez le capot du socle.
2. Repositionnez le capot pour remettre le commutateur d'autoprotection en position normale (pas d'infraction) puis fixez le capot avant au socle avec la vis prévue à cet effet.
3. Le détecteur PGx914 entre dans une phase de stabilisation de 2 minutes. Le voyant rouge clignote pendant toute la durée de la stabilisation.
4. Testez la zone couverte en la traversant. Traversez l'extrémité de la zone de couverture dans les deux directions. Le voyant rouge s'éclaircit à chaque fois que votre mouvement est détecté, puis il clignote trois fois.

**Important !** Demandez à l'utilisateur d'effectuer un test de déplacement au moins une fois par semaine pour vérifier que le détecteur fonctionne correctement.

Le tableau ci-dessous indique la puissance du signal reçu.

Voyant	Réception
Voyant vert clignotant	Fort
Voyant orange clignotant	Bon
Voyant rouge clignotant	Faible
Aucun clignotement	Pas de comm.

**Important !** Vous devez vous assurer que la réception est fiable. Par conséquent, une puissance de signal faible est inacceptable. Si vous recevez un signal faible de l'appareil, changez-le d'emplacement et recommencez les tests jusqu'à obtenir un signal bon ou fort. Pour les installations conformes UL/ULC, seul un signal FORT est acceptable.

Après l'installation, vérifiez le fonctionnement du produit avec les récepteurs compatibles HSM2HOST9, HSL2CDRF(P)9, HSL2CNR(P)9, PG9920 et WS900-29, WS900-19.

**Remarque :** Pour des instructions de positionnement détaillées, consultez le Manuel d'installation des systèmes d'alarme.

## 4. RÉOLUTION DES PROBLÈMES

Si vous rencontrez un des problèmes suivants avec le PGx914, appliquez la solution conseillée dans le tableau qui suit :

Problème	Solution
Échec de la tentative d'enregistrement du détecteur.	Vérifiez que le détecteur est dans la zone de couverture sans fil du récepteur. Maintenez la pression du bouton d'enregistrement de l'appareil jusqu'à ce que le voyant s'éclaire puis relâchez-le.
Absence de communication entre le détecteur et la centrale.	Procédez à un test de positionnement en suivant les indications du Manuel d'installation des systèmes d'alarme. Vérifiez que l'appareil est dans la zone de couverture sans fil du récepteur et supprimez toute source d'interférence possible. Si nécessaire, remplacez la pile du détecteur.
Indication de pile faible envoyée par le détecteur.	Pour avoir l'assurance de bénéficier d'un fonctionnement sans interruption, remplacez la pile dans les deux semaines qui suivent l'émission de la première indication de pile faible.
Échec de démarrage de la centrale en raison d'un dysfonctionnement d'un détecteur.	Suivez la procédure de test de diagnostic de la Section 3 ci-dessus pour tester le détecteur. Remplacez la pile si des voyants ne s'éclairent pas pendant ce test. Si vous ne parvenez toujours pas à armer le système, demandez conseil au technicien en charge de votre système d'alarme.

## 5. CONFORMITÉ AUX NORMES

Le modèle PG8914 est conforme aux normes suivantes : Europe : EN 300220, EN 301489, EN 60950-1, EN 50130-4, EN 50131-1, EN 50131-2-2 Grade 2 Class II, EN 50130-5, EN 50131-6 Type C Royaume-Uni : le modèle PG8914 est adapté aux systèmes conformes PD6662:2010, Grade 2, Environmental CLASS II, DD243 et BS8243 certifiés par Applica Test & Certification AS conformément aux normes EN 50131-2-2, EN 50131-5-3, EN 50131-6, EN 50130-4, EN 50130-5 Applica T & C a certifié uniquement le modèle 868 MHz de ce produit.



Les modèles PG4914 et PG8914 sont conformes à la Directive RED 2014/53/UE du Parlement européen et du Conseil du 16 avril 2014.

### Remarques UL/ULC

Seul le modèle PG9914 fonctionnant dans la bande de fréquences 912-919 MHz est conforme UL/ULC. Le modèle PG9914 a été déclaré conforme UL pour la protection contre le cambriolage en environnement professionnel et résidentiel et conforme ULC pour la protection contre le cambriolage en environnement résidentiel, conformément aux exigences des normes UL 639 et ULC-S306 applicables aux unités de détection des intrusions. Dans le cas d'installations conformes UL/ULC, utilisez uniquement ce détecteur avec des récepteurs sans fil DSC compatibles : HSM2HOST9, HS2LCD H52ICNRF(P)9, PG9920 et WS900-29, WS900-19. Après l'installation, vérifiez le fonctionnement du produit avec le récepteur compatible utilisé.

Cet appareil est conforme à la Partie 15 de la Réglementation FCC et à la norme RSS-247 de l'ISED. L'utilisation est soumise aux deux conditions suivantes : (1) Cet appareil ne doit pas provoquer d'interférences dangereuses, et (2) cet appareil doit accepter toute interférence reçue, notamment celles susceptibles de provoquer un fonctionnement non souhaité.

Le présent appareil est conforme aux CNR d'ISED applicables aux appareils radio exempts de licence. L'exploitation est autorisée aux deux conditions suivantes : (1) l'appareil ne doit pas produire de brouillage, et (2) l'utilisateur de l'appareil doit accepter tout brouillage radioélectrique subi, même si le brouillage est susceptible d'en compromettre le fonctionnement.

**ATTENTION !** Toute modification apportée à cet appareil et non approuvée expressément par la partie responsable de la conformité pourrait annuler le droit d'utiliser cet équipement.

Pour des raisons de conformité aux normes d'exposition aux fréquences radio FCC et IC, l'appareil doit être distant d'au moins 20 cm de toute personne, en conditions de fonctionnement normales. Les antennes

utilisées pour ce produit ne doivent pas être positionnées dans un même espace, ni utilisées avec une autre antenne ou émetteur.

Le dispositif doit être placé à une distance d'au moins 20 cm à partir de toutes les personnes au cours de son fonctionnement normal. Les antennes utilisées pour ce produit ne doivent pas être situées ou exploitées conjointement avec une autre antenne ou transmetteur.

REMARQUE : cet équipement a été testé et déclaré conforme aux limites définies pour les appareils numériques de Classe B, conformément à la Partie 15 de la Réglementation FCC. Ces limites sont conçues pour fournir une protection raisonnable contre les interférences dangereuses en environnement résidentiel. Cet équipement génère, utilise et peut émettre des fréquences radio, et, s'il n'est pas installé et utilisé conformément aux instructions, provoquer des interférences altérant les communications radio. Il n'existe toutefois aucune garantie que les interférences ne se produiront pas dans une installation particulière. Si cet équipement provoque des interférences altérant la réception de la radio et de la télévision, ce qui peut être vérifié en éteignant et en le rallumant, l'utilisateur est encouragé à essayer de corriger les interférences en appliquant une ou plusieurs des mesures suivantes :

- Réorienter ou déplacer l'antenne de réception.
- Augmenter la distance entre l'équipement et le récepteur.
- Brancher l'équipement à une prise appartenant à un autre circuit électrique que celui du récepteur.
- Consulter le revendeur ou un technicien radio/TV expérimenté pour obtenir de l'aide.

Cet équipement a été testé et jugé conforme aux limites s'appliquant à un appareil numérique de classe B, conformément à la Partie 15 des réglementations de la FCC. Ces limites ont été élaborées pour offrir une protection raisonnable contre les interférences nuisibles dans une installation résidentielle.

Cet équipement génère, utilise et peut émettre de l'énergie de fréquence radio et, s'il n'est pas installé et utilisé conformément aux instructions du fabricant, peut provoquer des interférences dangereuses pour les communications radio. Toutefois, rien ne garantit l'absence d'interférences dans une installation particulière. Si cet équipement provoque des interférences nuisibles au niveau de la réception radio ou télévision, ce qui peut être déterminé par la mise hors, puis sous tension de l'équipement, vous êtes invité à essayer de corriger les interférences en prenant les mesures suivantes :

- Réorientez ou déplacez l'antenne réceptrice.
- Augmentez la distance qui sépare l'équipement et le récepteur.
- Branchez l'équipement à une prise d'un circuit différent de celui auquel est branché le récepteur.
- Consultez le revendeur ou un technicien radio/télévision expérimenté pour obtenir de l'aide

### D.E.E.E. Déclaration sur le recyclage du produit

Pour toute information concernant le recyclage de ce produit, vous devez contacter l'entreprise à laquelle vous avez acheté initialement. Si vous mettez ce produit au rebut et ne l'envoyez pas en réparation, veillez à le retourner en suivant les instructions du fournisseur. **Vous ne devez pas jeter cet appareil dans les déchets ménagers.** Directive 2002/96/CE sur les déchets d'équipements électriques et électroniques.



## 6. Commentaires spécifiques

Même les détecteurs les plus sophistiqués peuvent être neutralisés ou ne pas signaler un événement pour les raisons suivantes : panne de l'alimentation continue / connexion incorrecte, masquage intentionnel de la lentille, sabotage du système optique, sensibilité diminuée à des températures ambiantes proches de celle du corps humain et panne d'une pièce de l'équipement.

La liste ci-dessus indique des principaux motifs d'échec de détection d'une intrusion, sans pour autant être exhaustive. Il est donc conseillé de procéder à la vérification hebdomadaire du détecteur et du système d'alarme dans son ensemble, afin de s'assurer de son bon fonctionnement.

Un système d'alarme ne doit en aucun cas se substituer à une assurance. Les propriétaires de biens immobiliers ou locataires doivent faire preuve de prudence et continuer d'assurer leur vie et leurs biens, même s'ils sont protégés par un système d'alarme.

## CARACTÉRISTIQUES TECHNIQUES

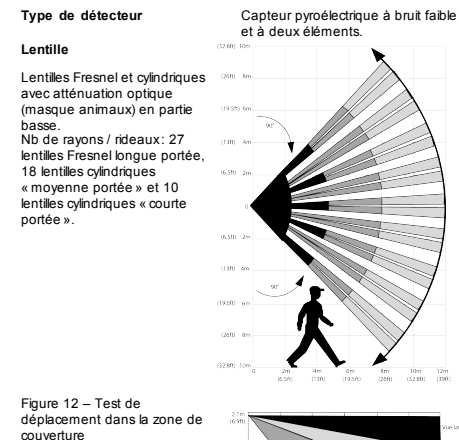

**Couverture max** 12 x 12 m / 90°.

**Non déclenchement par les animaux** Jusqu'à 38 kg.

**Alimentation** L'alimentation est de type C, conformément à la Documentation EN 50131-6 – Clause 6.

**Pile interne** Pile Lithium 3V type CR-123A. Pour les installations certifiées UL, utilisez uniquement une pile Panasonic ou GP sans fil. 1450 mAh. 6 à 8 ans (non vérifié par UL).

**Capacité nominale de la pile** 2.4 V.

**Autonomie (d'une utilisation courante)** L'incapacité à se connecter au réseau sans fil, ou un signal faible peut réduire considérablement la durée de vie de la pile.

**Test de la pile** Effectuez immédiatement après l'insertion de la pile et régulièrement toutes les quelques heures.

**Vérification des événements par True Motion Recognition** 2 sélections à distance sur la centrale : BASSE, ÉLEVÉE

**Période d'alarme** 2 secondes

**Commutateur voyant** Activation du voyant (le voyant rouge s'éclaire pendant 2 sec en cas de détection d'une alarme)

**Fréquence** Europe et reste du monde : 433-434, 868-869 Amérique du Nord et du Sud : 912-919

**Protocole de communication** PowerG

**Supervision** Signal toutes les 4 minutes

**Alerte d'autoprotection** Émission en cas de sabotage et d'émission du message correspondant jusqu'à ce que le commutateur d'autoprotection soit remis en place.

**Hauteur** 1,8 à 2,4 m Pour la fonction de non déclenchement par les animaux, la hauteur optimale est de 2,1 m. Dans le cas d'une installation à 2,4 m, retirez le masque animal, la non-détection des animaux n'étant pas prise en charge à cette hauteur.

**Options d'installation** Surface ou angle

**Immunité aux fréquences radio** 20 V/m jusqu'à 1000 MHz, 10 V/m jusqu'à 2700 MHz (n'a pas été évalué par UL).

**Températures en fonctionnement** -10°C à 50°C

Remarque : fonctionnement conforme UL vérifié uniquement entre 0°C et 49°C.

**Températures en stockage** -20°C à 60°C

**Humidité** Humidité relative moyenne jusqu'à environ 75 % sans condensation. Pendant 30 jours par an, l'humidité relative peut varier entre 85 % et 95 % sans condensation. Pour les installations certifiées UL : 5 % à 93 % sans condensation Réservé à un usage intérieur

**Dimensions (H x L x P)** 83 x 61 x 42 mm

**Poids (avec pile)** 90 g

**Couleur** Blanc

**BREVETS** Brevets américains 5,693,943 • 6,211,522

## RÉCEPTEURS COMPATIBLES

Bande passante en MHz	Récepteurs
433 MHz	HSM2HOST4; HS2LCDRF(P)4; HS2ICNRF(P)4; PG4920; WS901-14EU; WS901-24
868 MHz	HSM2HOST8; HS2LCDRF(P)8; HS2ICNRF(P)8; PG8920; WS901-18EU; WS901-28; WP8010; WP8030
912-919 MHz	HSM2HOST9; HS2LCDRF(P)9; HS2ICNRF(P)9; PG9920; WS900-29; WS900-19

Remarque : Seuls les appareils fonctionnant dans la bande de fréquences 912-919 MHz sont conformes UL/ULC.

## Garantie limitée

Digital Security Controls (DSC) garantit le produit contre toute défectuosité matérielle et d'assemblage dans des conditions normales d'utilisation pendant une période de douze mois à partir de la date d'achat. Dans l'application de cette garantie, elle s'engage, à son choix, à réparer ou à remplacer le matériel défectueux dès son retour à l'usine. Cette garantie ne s'applique qu'aux pièces défectueuses et à la main d'œuvre, et non aux dommages causés lors de l'expédition ou de la manipulation ou aux dommages dont les causes sont indépendantes de la volonté de la société DSC telles que la foudre, le survolage, les chocs mécaniques, les dégâts causés par feu ou les dommages découlant d'un abus, d'une modification ou d'une mauvaise utilisation du matériel. La présente garantie n'est valide que pour l'acheteur original et remplace toute autre garantie, quelle soit explicite ou tacite, et toute autre obligation ou responsabilité de la société Digital Security Controls. La présente garantie est complète en soi. Digital Security Controls n'autorise personne prétendant agir en son nom à modifier la présente garantie, ni à assumer en son nom toute autre garantie ou responsabilité relative au présent produit. Digital Security Controls ne pourra en aucun cas être tenue responsable de tout dommage direct ou indirect, de la perte de profits prévus, de la perte de temps ou de toute autre perte subie par l'acheteur en rapport avec l'achat, l'installation et le fonctionnement ou la déballance du présent produit.

**Détecteurs de mouvement** Les détecteurs de mouvement ne détectent le mouvement que dans les zones désignées, conformément aux instructions d'installation. Ils ne peuvent pas distinguer les intrus des occupants. Les détecteurs de mouvement ne fournissent pas de protection de zones volumétriques. Ils ont de multiples rayons de détection et les mouvements ne peuvent être détectés que dans des zones non obstruées et protégées par ces rayons. Ils ne peuvent détecter les mouvements qui se produisent derrière les murs, plafonds, sol, portes fermées, cloisons vitrées, portes vitrées ou fenêtres. Tout type de problème, qu'il soit intentionnel ou non, tels que le camouflagement, peinture ou vaporisation de matériel sur les lentilles, miroirs, fenêtres ou toute autre partie du système de détection empêchera son fonctionnement normal. Les détecteurs de mouvement à infrarouge passif fonctionnent en détectant les changements de température. Cependant leur efficacité peut être réduite lorsque la température ambiante s'approche ou dépasse la température du corps ou s'il existe des sources de chaleur intentionnelles ou non intentionnelles dans ou près de la zone de détection. Certaines de ces sources de chaleur peuvent être des chauffages, radiateurs, fours, barbecues, cheminées, lumière du soleil, éclairages, etc.

**Mise en garde : Digital Security Controls vous recommande de soumettre régulièrement votre système à un essai complet. Toutefois, même si vous faites régulièrement des essais, il peut arriver que le fonctionnement du produit ne soit pas conforme aux spécifications en raison notamment, mais sans exclure d'autres possibilités, d'intervention criminelle ou de panne de courant. Informations importantes : Des changements ou des modifications de cet équipement, qui n'ont pas été expressément approuvés par DSC, peuvent annuler le droit de l'utilisateur de mettre en service l'équipement.**

© 2017 Tyco Security Products. Tous droits réservés.

Les marques déposées, les logos et les marques de service présents dans ce document sont enregistrés aux États-Unis [ou dans d'autres pays]. Any misuse of the trademarks is strictly prohibited and Tyco will aggressively enforce its intellectual property rights to the fullest extent of the law, including pursuit of criminal prosecution wherever necessary. All trademarks not owned by Tyco are the property of their respective owners, and are used with permission or allowed under applicable laws. Les offres de produit et les caractéristiques sont sujettes à modification sans préavis. Actual products may vary from photos. Toutes les caractéristiques ne sont pas disponibles sur tous les produits. La disponibilité des produits varie en fonction des régions, contactez votre représentant local.

Tech Support: 1-800-387-3630 (Canada & US) or +800-2255-8926 Printed in Israel • www.dsc.com

**ESP** Instrucciones de instalación del detector de movimiento PIR/inmune a mascotas inalámbrico PowerG

El PGx914 (inmune a mascotas) es un detector PIR digital inalámbrico controlado por microprocesador respaldado por el sistema de alarma DSC, que utiliza el protocolo de comunicación bidireccional PowerG.

Las características del detector son según se indica:

- Lentes tipo Fresnel y cilíndricos con sensibilidad de detección uniforme en todo su radio de acción, hasta 12 metros.
- La tecnología Target Specific Imaging™ (TSI) se utiliza para distinguir entre seres humanos y mascotas que pesan hasta 38 kilogramos.
- El algoritmo avanzado patentado True Motion Recognition™ (Reconocimiento de movimiento real) permite distinguir entre el movimiento real de un intruso y cualquier otro tipo de perturbación que pueda causar alarmas falsas.
- El ajuste horizontal no es necesario.
- El contador de eventos de movimiento determina si uno o dos eventos de movimiento consecutivos activan una alarma.
- Muy bajo consumo de corriente.
- Compensación de temperatura controlada por microprocesador. Una cámara negra sellada proporciona protección contra luz blanca.
- Protección contra manipulación frontal y posterior.
- El dispositivo envía informes de nivel de temperatura y de luz al panel de alarma que soporte detectores de luz y temperatura.

En el caso de instalaciones UL, el detector está destinado para usar únicamente con una unidad de control clasificada por UL. La inmunidad para mascotas no ha sido evaluada por UL.

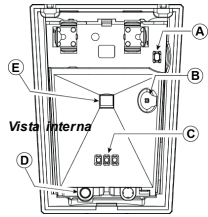

- A. Botón de registro
- B. Detector de luz
- C. Indicadores LED
- D. Interruptor de seguridad
- E. Sensor PIR

## 1. INSTALACIÓN

### Lineamientos generales

1. Mantener alejado de fuentes de calor.
2. No exponer a corriente de aire.
3. No instalar a la intemperie.
4. Evitar la exposición directa a la luz solar.
5. No instalar cerca de líneas eléctricas de alto voltaje.
6. No instalar detrás de particiones.
7. Montar sobre una superficie sólida estable.

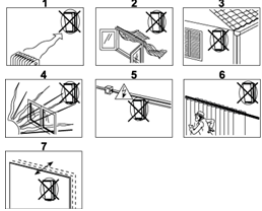

**¡Advertencia!** No obstaculizar el campo visual de los detectores, parcial o totalmente.

### Procedimiento de instalación

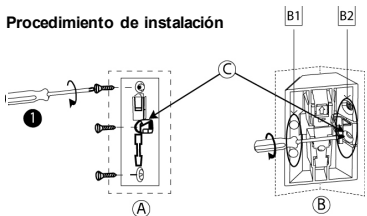

- A: Montaje en superficie
- B: Montaje en esquina, B1 o B2
- C: Manipulación posterior

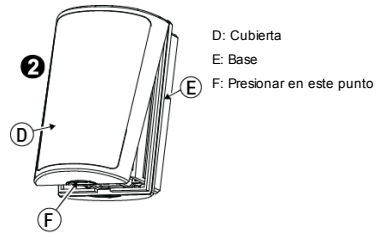

- D: Cubierta
- E: Base
- F: Presionar en este punto

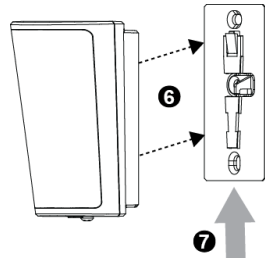
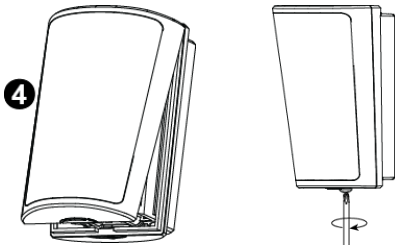
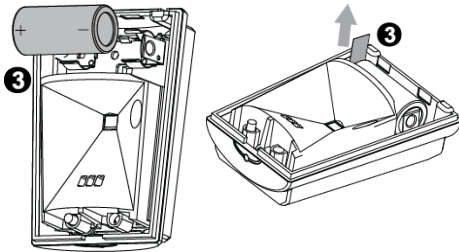

1. Montar el soporte en la pared.
2. Presione el punto marcado "F" en el dibujo y separe la cubierta de la base.
3. Inserte la batería manteniendo la polaridad, O BIEN, si la batería ya está instalada, tire de la correa de activación que sobresale del detector.
4. Volver a colocar la cubierta en la base hasta oír un clic, que indica que la conexión está cerrada.
5. Fijar el detector con un tornillo.
6. Alinear el detector con el soporte.
7. Deslizar el detector hacia arriba hasta oír un clic.

**Nota:** Al detectarse bajo voltaje, el detector transmite una señal de batería baja. Se recomienda esperar aproximadamente 1 minuto después de extraer la batería antes de insertar una nueva.  
PGx914 Se instalará de conformidad con la Norma para instalación y clasificación de sistemas de alarma antirrobo y contra asaltos, UL 681.

**¡Precaución!** Riesgo de explosión si la batería se cambia por una de tipo inadecuado. Desechar baterías usadas conforme a las instrucciones del fabricante.

### Quitar la máscara de mascota

Si no se necesita la inmunidad para mascotas, quitar la máscara de mascota de plástico.

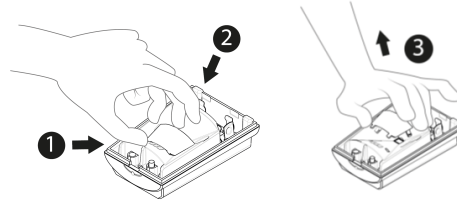

1. Colocar el pulgar en la base de la máscara de mascota.
2. Colocar los dedos en la parte superior de la máscara de mascota.
3. Levantar la máscara de mascota para quitarla.

### Desmontaje del soporte

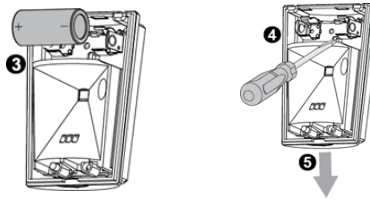
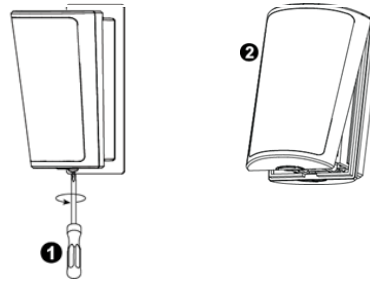

1. Aflojar el tornillo.
2. Separar la cubierta de la base.
3. Quitar la batería.
4. Para soltar la base del soporte, presionar el botón automático del tope.
5. Para quitar la base, deslizarla hacia abajo.

### Registro

Consulte la Guía del instalador del panel WP y siga el procedimiento de inscripción.

En el siguiente diagrama de flujo se proporciona una descripción general del procedimiento.

### Paso Procedimiento

1. Consulte la Guía de instalador del panel para verificar que el dispositivo es memorizado, comprobando que los ajustes correctos son aplicados.
2. Acceda a la opción de memorización de dispositivo a través del método especificado y seleccione la opción apropiada para agregar un nuevo dispositivo.
3. Registre el dispositivo sosteniendo el botón de memorizar hasta que se detecte la inscripción o introduzca el ID de dispositivo.
4. Seleccione el número de zona deseado.
5. Configure los parámetros del dispositivo que sean necesarios. Montar y probar el detector. Consulte la sección 3 para obtener información sobre cómo probar el dispositivo. Además, para otros procedimientos de prueba necesarios, consulte la Guía de
- 6.

instalación del sistema de alarma en el que se ha memorizado el dispositivo.

### Nota:

Si el detector ya está registrado, puede configurar sus parámetros mediante la opción Modificar dispositivos, ver el manual de instalación para mayor información.

## Visualización de temperatura

Para obtener instrucciones sobre la visualización de la temperatura de zonas en el panel de control tal y como la miden los detectores, consulte la guía del instalador para obtener más información.

## 2. Configuración de parámetros del detector

Entre en el menú **CONFIGURACIÓN DE DISPOSITIVO** y siga las instrucciones de configuración del detector PGx914, tal y como se explica en la tabla siguiente.

Opción	Instrucciones de configuración
LED Alarma	Determine si la indicación del indicador LED de alarma se activará o no. Configuración opcional: indicador LED ON (encendido) (predeterminado) e indicador LED OFF (apagado).
Contador de eventos	Determinar si se activará una alarma ante un movimiento continuo (baja sensibilidad) o ante un solo evento de alarma (alta sensibilidad). Configuración opcional: BAJA sensibilidad (predeterminada) y ALTA sensibilidad.
Activ Desarmado	Determinar si definir o no el tiempo de actividad cuando el sistema esta desarmado. Configuración opcional: NO activo (predeterminado), SI - sin retardo, SI + 5 seg. de retardo, SI + 15 seg. de retardo, SI + 30 seg. de retardo, SI + 1 min. de retardo, SI + 2 min. de retardo, SI + 5 min. de retardo, SI + 10 min. de retardo, SI + 20 min. de retardo and SI + 60 min. de retardo.

## 3. PRUEBA DE DIAGNÓSTICO LOCAL

**Nota:** Realice una prueba de diagnóstico al menos una vez la semana, para asegurarse del correcto funcionamiento del detector.

1. Separe la base de la tapa.
2. Vuelva a colocar la cubierta para volver el interruptor de seguridad a su posición normal (no alterada) y luego, sujete la cubierta frontal a la base, con el tornillo de cierre de la caja.
3. El detector PGx914 ingresará en un periodo de estabilidad de 2 minutos. En el que el indicador LED rojo parpadea.
4. Prueba de recorrido del área de cobertura. Recorra el otro extremo del patrón de cobertura en ambas direcciones. El indicador LED rojo se enciende cada vez que detecta su movimiento y parpadea tres veces.

**¡Importante!** Instruya al usuario para que realice la prueba de recorrido al menos una vez a la semana para comprobar si el detector funciona correctamente.

En la siguiente tabla se muestra la indicación de intensidad de señal recibida:

Respuesta del indicador LED	Recepción
La LED verde parpadea	Fuerte
La LED naranja parpadea	Buena
La LED roja parpadea	Débil
No hay parpadeo	Sin comunicación

**¡Importante!** Se debe asegurar una recepción fiable. Por consiguiente, una intensidad de señal débil no es aceptable. Si recibe una señal débil del dispositivo, colóquelo en otro lugar y realice de nuevo la prueba hasta recibir una señal con intensidad buena o fuerte.

En el caso de instalaciones conforme a UL/ULC, el único nivel de intensidad de señal es **FUERTE**.

Después de la instalación, comprobar la funcionalidad del producto junto con los receptores compatibles HSM2HOST9, HS2LCDRF(P)9, HS2ICNRF(P)9, PG9920 y WS900-29, WS900-19.

**Nota:** Para obtener instrucciones detalladas sobre emplazamiento, consulte la Guía de consulta del panel de control.

## 4. RESOLUCIÓN DE PROBLEMAS

Si se encuentra con alguno de los siguientes problemas con el PGx914, aplique la solución sugerida desde la siguiente tabla:

Problema	Solución
El intento de registrar el sensor ha fracasado.	Asegúrese de que el sensor está dentro del rango de cobertura inalámbrica del receptor. Compruebe que botón de memorizar se mantiene presionado hasta que el LED se activa, entonces liberar el botón.

El sensor y el panel no se comunican.	Lleve a cabo el procedimiento de verificación de intensidad de señal que se describe en el manual de instalación. Asegúrese de que la potencia de señal sea suficiente. En caso necesario, sustituya la batería del sensor.
El sensor envía una indicación de batería con poca carga.	Para asegurar un funcionamiento continuo apropiado, reemplace la batería dos semanas después de la primera indicación de batería con poca carga.
El Panel no puede armarse porque existe algún problema en un detector.	Siga el procedimiento de test descrito en la Sección 3. Sustituya la batería si el LED no se enciende durante el test. Si el sistema no permite ser armado, consulte con su instalador de alarmas para buscar una solución.

## 5. CUMPLIMIENTO DE NORMAS

El modelo PG8914 se ajusta a las siguientes normas: Europa: EN 300220, EN 301489, EN 60950-1, EN 50130-4, EN 50131-1, EN 50131-2-2 Grado 2 Clase II, EN 50130-5, EN 50131-6 Tipo C Reino Unido: El modelo PG8914 es adecuado para utilizar en sistemas instalados para cumplir con PD6662:2010 en grado 2 y clase ambiental II. Homologado por Applica Test DD243 and BS8243 y con certificación AS conforme a EN 50131-2-2, EN 50131-5-3, EN 50131-6, EN 50130-4 y EN 50130-5 Applica T&C ha homologado solo la variante de 868 MHz de este producto.

Los modelos PG4914 y PG8914 son compatibles con la Directiva de Energías Renovables (DER) 2014/53/EU del Parlamento Europeo y del Consejo del 16 de abril de 2014



### Notas de UL/ULC

Solo un modelo PG9914 que funcione en la banda de frecuencia de 912-919 MHz está homologado por UL/ULC. El modelo PG9914 ha sido homologado por UL para aplicaciones comerciales y residenciales antirrobo y por ULC para las residenciales antirrobo, con ajuste a los requisitos estipulados en las normas UL 639 y ULC-S306 para unidades de detección de intrusión. En el caso de instalaciones conforme a UL/ULC, utilice este dispositivo solo junto con receptores inalámbricos DSC compatibles HSM2HOST9, HS2LCD HS2ICNRF(P9), PG9920, WS900-29 y WS900-19. Después de la instalación, compare la funcionalidad del producto junto con el receptor compatible utilizado.

Este dispositivo cumple con los requisitos especificados en la sección 15 de las normas FCC y de RSS-247 de ISED. El funcionamiento está sujeto a las siguientes dos condiciones: (1) Este dispositivo puede no causar interferencia perjudicial y (2) este dispositivo debe aceptar cualquier interferencia recibida, incluyendo la interferencia que puede causar un funcionamiento no deseado.

Le présent appareil est conforme aux CNR d'ISED applicables aux appareils radio exempts de licence. L'exploitation est autorisée aux deux conditions suivantes: (1) l'appareil ne doit pas produire de brouillage, et (2) l'utilisateur de l'appareil doit accepter tout brouillage radioélectrique subi, même si le brouillage est susceptible d'en compromettre le fonctionnement.

**¡ADVERTENCIA!** Todo cambio o modificación que la parte responsable del cumplimiento no haya aprobado expresamente podría anular la autoridad del usuario para utilizar el equipo.

Para cumplir con los requisitos de cumplimiento de exposición de FCC e IC RF, el dispositivo debe colocarse a una distancia de al menos 20 cm de cualquier persona durante el funcionamiento normal. Las antenas de este producto no se pueden colocar o utilizar junto con cualquier otra antena o transmisor.

Le dispositif doit être placé à une distance d'au moins 20 cm à partir de toutes les personnes au cours de son fonctionnement normal. Les antennes utilisées pour ce produit ne doivent pas être situées ou exploitées conjointement avec une autre antenne ou transmetteur.

NOTA: Este dispositivo fue probado y se determinó que se ajusta a los límites para un dispositivo digital de Clase B, conforme a la sección 15 de las Reglas FCC. Estos límites están ideados para brindar una protección razonable frente a interferencias perjudiciales en instalaciones domésticas. Este equipo genera, utiliza y puede irradiar energía de radiofrecuencia y, si no se instala y se utiliza de acuerdo con el manual de instrucciones, podría ocasionar interferencias perjudiciales para las comunicaciones por radio. No obstante, no hay garantías de que no habrá interferencias en una instalación en particular. Si este equipo ocasiona interferencias perjudiciales para la recepción de radio o televisión, lo que puede determinarse al apagar y volver a encender el equipo, se recomienda al usuario que intente corregir la interferencia de alguna de las siguientes maneras:

-Reorientar o repositonar la antena receptora.

-Aumentar la separación entre el equipo y el receptor.

-Conecte el equipo a una toma de corriente en un circuito que no sea el mismo al que el receptor esté conectado.

-Para obtener ayuda, consulte al distribuidor o a un técnico de radio y televisión experimentado.

Cet équipement a été testé et jugé conforme aux limites s'appliquant à un appareil numérique de classe B, conformément à la Partie 15 des réglementations de la FCC. Ces limites ont été élaborées pour offrir une protection raisonnable contre les interférences nuisibles dans une installation résidentielle.

Cet équipement génère, utilise et peut émettre de l'énergie de fréquence radio et, s'il n'est pas installé et utilisé conformément aux instructions du fabricant, peut provoquer des interférences dangereuses pour les communications radio. Toutefois, rien ne garantit l'absence d'interférences dans une installation particulière. Si cet équipement provoque des interférences nuisibles au niveau de la réception radio ou télévision, ce qui peut être déterminé par la mise hors, puis sous tension de l'équipement, vous êtes invité à essayer de corriger les interférences en prenant les mesures suivantes:

• Réorientez ou déplacez l'antenne réceptrice.

• Augmentez la distance qui sépare l'équipement et le récepteur.

• Branchez l'équipement à une prise d'un circuit différent de celui auquel est branché le récepteur.

• Consultez le revendeur ou un technicien radio/télévision expérimenté pour obtenir de l'aide

### WEEE Declaración de reciclaje de producto

Para obtener información acerca del reciclaje de este producto, debe comunicarse con la empresa en la que se adquirió originalmente. Si desea deshacerse de este producto y no devolverlo para reparación, deberá asegurarse de que se devuelva como identificado por su proveedor. Este producto no se puede tirar a la basura habitual.

Directiva 2002/96/CE sobre Reciclaje de equipos eléctricos y electrónicos.

## 6. Comentarios especiales

Incluso los detectores más sofisticados pueden fallar a veces y no advertir, debido a causas como corte de energía o conexión inadecuada de corriente continua, enmascaramiento malicioso de la lente, manipulación del sistema óptico, disminución de la sensibilidad a temperaturas ambiente cercanas a la del cuerpo humano y fallo imprevisto de un componente.

La lista anterior incluye los motivos más comunes del fracaso en la detección de intrusión, pero de ningún modo es exhaustiva. Por consiguiente, se recomienda comprobar el detector y el sistema de alarma una vez a la semana, para asegurar un funcionamiento correcto.

Un sistema de alarma no debe considerarse como sustituto de un seguro. Los propietarios o arrendatarios de viviendas y propiedades deben tener la prudencia necesaria para seguir asegurando sus vidas y bienes, pese a estar protegidos por un sistema de alarma.

## ESPECIFICACIONES

### Tipo de detector

### Datos de lentes

La lente tipo Fresnel y la de tipo cilindro con atenuación óptica (máscara de mascota) en la parte del patrón inferior de la lente. Cantidad de haces o cortinas: 27 lentes de Fresnel de lejos, 11 «medias» cilíndricas y 10 «de cerca» no cilíndricas.



Figura 12: Prueba de recorrido de patrón de cobertura

### Cobertura máxima

### Inmunidad para mascotas

### Alimentación

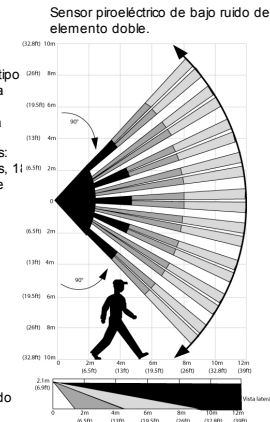
### Batería interna

### Capacidad nominal de la batería

### Vida útil de la batería (para uso usual)

### Umbral de batería baja

### Nota:

### Prueba de carga de la batería

### Comprobación de evento de movimiento verdadero

### Periodo de alarma

### Interruptor de indicador LED

### Frecuencia

### Protocolo de comunicaciones

### Supervisión

### Alerta de manipulación

### Altura

### Opciones de instalación

### Inmunidad RF

### Temperaturas de funcionamiento

### Temperaturas de almacenamiento

12 x 12 metros/90°.

Hasta 38 kg.

La fuente de alimentación es del tipo C, conforme con la documentación de EN 50131-6, cláusula 6.

Batería de litio de 3 voltios, tipo CR-123A. En el caso de instalaciones según UL, utilizar solo Panasonic o sin hilos GP.

1450 mAh.

6 a 8 años (no fue verificado por UL).

2,4 voltios.

La imposibilidad de conectarse con la red inalámbrica, o una calidad de enlace inalámbrico débil podrían reducir considerablemente la vida útil prevista de la batería.

Se lleva a cabo de inmediato después de insertar la batería y periódicamente al cabo de varias horas.

2 selecciones remotas en el panel: LOW, HIGH (ALTA, BAJA)

2 segundos

LED Activado (el indicador LED rojo se enciende durante 2 segundos al detectar una alarma)

Europa y el resto del mundo: 433-434, 868-869 Norte América y América Latina EE.UU.: 912-919

Nota: Solo dispositivos en la banda de frecuencia de 912-919 MHz están homologados por UL/ULC

PowerG

Señalización a intervalos de 4 min. Se informa cuando ocurre un evento de manipulación y en todo mensaje posterior, hasta que el interruptor de seguridad vuelva a funcionar

1,8 a 2,4 metros. Para inmunidad a mascotas, la altura óptima es 2,1 metros. A una altura de instalación de 2,4 metros, no es posible la inmunidad para mascotas.

Superficie o esquina 20 voltios/m hasta 1000 MHz, 10 voltios/m hasta 2700 MHz (no fue verificado por UL).

-10°C a 50°C (14°F a 122°F)

Nota: UL solo comprobó el funcionamiento por encima del margen de 0°C a 49°C.

20°C a 60°C

### Humedad

Humedad relativa media hasta aproximadamente 75% sin condensación. Durante 30 días al año, la humedad relativa puede variar de 85% a 95% sin condensación. En el caso de instalaciones conforme a UL: 5% a 93% sin condensación. Solo para uso en interiores

### Tamaño (alt. x long. x anch.)

### Peso, con la batería

### Color

### PATENTES

83 x 61 x 42 mm

90 gramos

Blanco

Patentes de EE.UU. 5,693,943 • 6,211,522

## RECEPTORES COMPATIBLES

### Ancho de banda en MHz

433 MHz

868 MHz

912 a 919 MHz

### Receptores

HSM2HOST4; HS2LCDRF(P4); HS2ICNRF(P4); PG4920; WS901-14EU; WS901-24

HSM2HOST8; HS2LCDRF(P8); HS2ICNRF(P8); PG8920; WS901-18EU; WS901-28; WP8010; WP8030

HSM2HOST9; HS2LCDRF(P9); HS2ICNRF(P9); PG9920; WS900-29; WS900-19

Nota: Solo dispositivos que operan en la banda 912-919 MHz están homologados por UL/ULC.

## Garantía Limitada

Digital Security Controls garantiza que por un período de 12 meses desde la fecha de adquisición, el producto estará libre de defectos en materiales y mano de obra bajo condiciones de uso normal y que, en cumplimiento de cualquier violación de dicha garantía, Digital Security Controls, podrá, a su opción, reparar o reemplazar el equipo defectuoso al recibo del equipo en su local de servicio. Esta garantía se aplica solamente a defectos en componentes y mano de obra y no a los daños que puedan haberse presentado durante el transporte y manipulación o a daños debidos a causas fuera del control de Digital Security Controls tales como rayos, voltaje excesivo, sacudidas mecánicas, daños por agua, o daños resultantes del abuso, alteración o aplicación inadecuada del equipo. La garantía anterior se aplicará solamente al comprador original y sustituye a cualquier otra garantía, ya sea explícita o implícita, y todas las otras obligaciones y responsabilidades por parte de Digital Security Controls. Esta garantía contiene la garantía total. Digital Security Controls no se compromete, ni autoriza a ninguna otra persona que pretenda actuar a su nombre, a modificar o cambiar esta garantía ni a asumir ninguna otra garantía o responsabilidad con respecto a este producto. En ningún caso, Digital Security Controls será responsable de cualquier daño o perjuicio directo, indirecto o consecuente, pérdidas de utilidades esperadas, pérdidas de tiempo o cualquier otra pérdida incurrida por el comprador con relación a la adquisición, instalación, operación o fallo de este producto.

Los detectores de movimiento solamente pueden detectar movimiento dentro de las áreas designadas como sea muestra en las respectivas instrucciones de instalación. Los detectores de movimiento no pueden discriminar entre intrusos y los que habitan el local o residencia. Los detectores de movimiento no proporcionan un área de protección volumétrica. Estos poseen múltiples rayos de detección y el movimiento solamente puede ser detectado en áreas no obstruidas que están cubiertas por estos rayos. Ellos no pueden detectar movimiento que ocurre detrás de las paredes, cielos rasos, pisos, puertas cerradas, separaciones de vidrio, puertas o ventanas de vidrio. Cualquier clase de sabotaje ya sea intencional o sin intención tales como encubrimiento, pintando o regando cualquier tipo de material en los lentes, espejos, ventanas o cualquier otra parte del sistema de detección perjudicará su correcta operación. Los detectores de movimiento pasivos infrarrojos operan detectando cambios en la temperatura. Sin embargo su efectividad puede ser reducida cuando la temperatura del ambiente aumenta o disminuye de la temperatura del cuerpo o si hay orígenes intencionales o sin intención de calor en o cerca del área de detección. Algunos de los orígenes de calor pueden ser calentadores, radiadores, estufas, asadores, chimeneas, luz solar, ventiladores de vapor, alumbrado y así sucesivamente.

Advertencia: Digital Security Controls recomienda que el sistema sea probado en su integridad con la debida regularidad. Sin embargo, a pesar de pruebas frecuentes y debido a interferencia criminal o cortes eléctricos, pero no sólo limitado a ellos, es posible que este producto deje de operar en la forma esperada. Información importante: Los cambios o modificaciones no expresamente aprobados por Digital Security Controls pueden anular la autorización del usuario para utilizar este equipo.

© 2017 Tyco Security Products. Todos los derechos reservados.

Las marcas registradas, logotipos y las marcas de servicio mostradas en este documento están registradas en los Estados Unidos [u otros países]. Any misuse of the trademarks is strictly prohibited and Tyco will aggressively enforce its intellectual property rights to the fullest extent of the law, including pursuit of criminal prosecution wherever necessary. All trademarks not owned by Tyco are the property of their respective owners, and are used with permission or allowed under applicable laws. Las productos ofrecidos y sus especificaciones están sujetos a modificaciones sin previo aviso. Actual products may vary from photos. No todos los productos incluyen todas las funciones. La disponibilidad varía según la región; contáctese con su representante de ventas.

Tech Support: 1-800-387-3630 (Canada & U.S.) or +800-2255-8926 Printed in Israel • www.visonic.com

**POR** PowerG Wireless, Instruções de instalação do detector de movimento imune a animais de estimação/PIR

O PGx914 (imune a animais de estimação) é um detector PIR digital sem fio controlado por microprocessador com suporte do sistema de alarme DSC usando o protocolo de comunicação de duas vias PowerG.

As características do detector são as seguintes:

- Lentes Fresnel e cilíndricas com sensibilidade de detecção uniforme por todo o seu alcance operacional, de até 12 metros (39 pés).
- A tecnologia Target Specific Imaging™ (TSI) é usada para distinguir entre seres humanos e animais de estimação pesando até 38 kg (85 lb).
- O algoritmo avançado True Motion Recognition™ (patenteado) diferencia os verdadeiros movimentos de um invasor e quaisquer outros distúrbios que possam causar alarmes falsos.
- Nenhum ajuste vertical necessário.
- O contador de eventos de movimento determina se um ou dois eventos de movimentos consecutivos acionarão o alarme.
- Baixíssimo consumo de energia.
- Correção da temperatura controlada por microprocessador. A câmara negra selada fornece proteção contra luz branca.
- Proteção contra adulteração frontal e traseira.
- O dispositivo suporta avisos de temperatura e nível de luz para sistemas de alarme compatíveis que suportam sensores de temperatura e luz.

Para instalações de UL: o detector só deve ser usado com unidade de controle listada em UL. A imunidade a animais de estimação não foi avaliada pela UL.

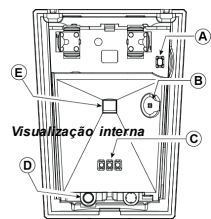

- A. Botão de cadastro
- B. Sensor de luz
- C. LEDs
- D. Chave de violação
- E. Sensor PIR

## 1. INSTALAÇÃO

### Orientação geral

1. Mantenha longe de fontes de calor.
2. Não exponha a saídas de ar.
3. Não instale em ambientes externos.
4. Evite exposição direta ao sol.
5. Não instale perto de redes elétricas de alta tensão.
6. Não instale atrás de nenhuma partição.
7. Monte em uma superfície sólida estável.

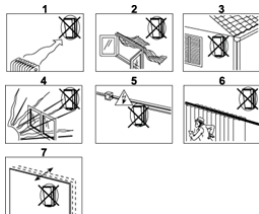

**Aviso!** Não obscureça parcialmente ou totalmente o campo de visão do detector.

### Procedimento de instalação

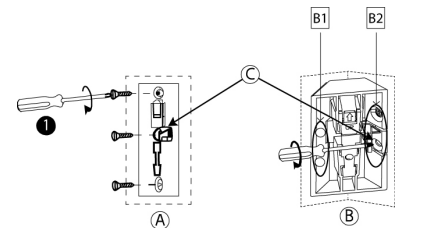

- A: Superfície de montagem
- B: Montagem em canto, B1 ou B2
- C: Violação traseira

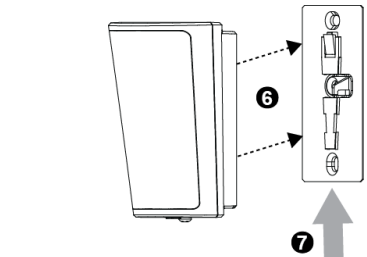
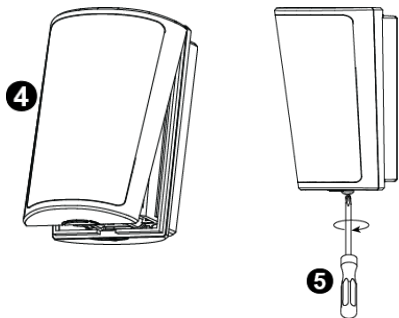
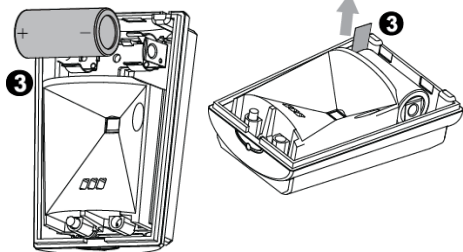
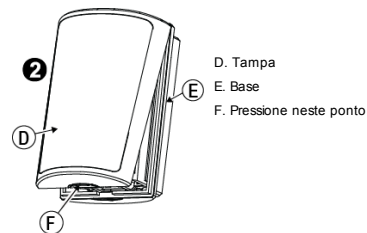

1. Monte o suporte na parede.
2. Pressione o ponto marcado como "F" no desenho e separe a tampa da base.
3. Insira a bateria levando em conta a polaridade ou, se a bateria já estiver instalada, puxe a faixa de ativação que se encontra protuberante na frente do detector. Retorne a tampa para a base até ouvir um clique (o gancho fecha).
4. Prenda o detector com um parafuso.
5. Alinhe o detector com o suporte.
7. Deslize o detector para cima até ouvir um clique.

**Observação:** o detector transmite um sinal de bateria fraca quando da detecção de baixa tensão. Recomenda-se esperar aproximadamente 1 minuto após a remoção da bateria para inserir a nova bateria. O PGx914 deve ser instalado de acordo com as normas de instalação e classificação de sistemas de alarme contra roubo e assalto, UL 681.

**Cuidado!** Risco de explosão se a bateria for trocada por uma de um tipo incorreto. Descarte a bateria usada de acordo com as instruções do fabricante.

### Remoção da cobertura de animais

Remova a cobertura plástica de animais se não deseja imunidade a animais.

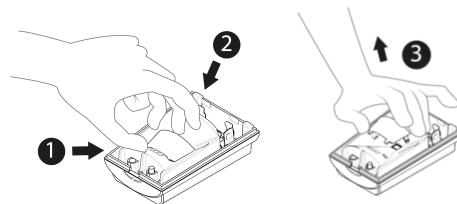

1. Coloque seu polegar na base da cobertura de animais.
2. Coloque seus dedos na parte superior da cobertura de animais.
3. Levante a cobertura de animais para remover.

### Desmonte do suporte

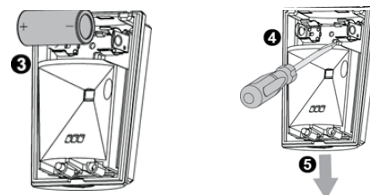
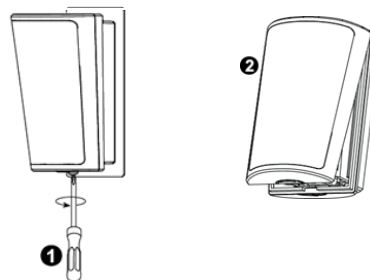

1. Libere o parafuso.
2. Separe a tampa da base.
3. Remova a bateria.
4. Pressione a tampa de pressão para liberar a base do suporte.
5. Deslize a base para baixo para removê-la.

### Registro

Consulte o Guia de Instalação do sistema de alarmes e siga o procedimento de inscrição.

Uma descrição geral do procedimento é fornecida no fluxograma a seguir.

Etapa	Procedimento
1	Consulte o Manual de Instalação do sistema de alarme em que o dispositivo está sendo inscrito, para garantir que os passos apropriados sejam usados.
2	Insira a opção Inscrição de Dispositivos através do método especificado e selecione a opção apropriada para adicionar um novo dispositivo.
3	Inscreva o dispositivo segurando o botão de registro até que a inscrição seja detectada ou digitando o ID do dispositivo.
4	Selecione o Número de Zona desejado.
5	Configure os parâmetros necessários do dispositivo.

Monte e teste o detector. Consulte a seção 3 para obter informações sobre como testar o dispositivo. Além disso, consulte o Guia de Instalação de Sistemas de Alarmes para o qual o dispositivo está inscrito para outros procedimentos de teste necessários.

### Observações:

Se o detector já estiver inscrito, você pode configurar os parâmetros do detector programando o sistema, consulte o Manual de Instalação do sistema de alarme para obter mais informações sobre os parâmetros do dispositivo.

## Visor de temperatura

Para obter instruções sobre como exibir a temperatura das zonas no painel de controle conforme medido por detectores, consulte o Manual de Instalação dos sistemas de alarme para obter detalhes.

## 2. Configuração dos parâmetros do detector

Entre no menu de CONFIGURAÇÕES DO DISPOSITIVO e siga as instruções de configuração para o detector PGx914, conforme descrito na tabela a seguir.

Opção	Instruções de configuração
LED de alarme	Defina se a indicação de LED de alarme será ativada ou não. Configurações opcionais: LED LIG (padrão) e LED DESL.
Contador de eventos	Defina se um alarme será ativado no movimento contínuo (baixa sensibilidade) ou em um único evento de alarme (alta sensibilidade). Configurações opcionais: sensibilidade BAIXA (padrão) e sensibilidade ALTA.
DESARM atividade	Defina se o sensor está ativo ou não quando o sistema está desarmado. Configurações opcionais: NÃO Ativo enquanto desarmado (padrão), SIM – sem atraso, SIM + atraso de 5s, SIM + atraso de 15s, SIM + atraso de 30 s, SIM + atraso de 1m, SIM + atraso de 2m, SIM + atraso de 5m, SIM + atraso de 10m, SIM + atraso de 20m e SIM + atraso de 60m.

## 3. TESTE DE DIAGNÓSTICO LOCAL

**Observação:** realize um teste de diagnóstico pelo menos uma vez por semana para garantir que o detector está funcionando corretamente.

1. Separe a base da tampa.
2. Substitua a tampa para devolver a chave de violação à posição normal (intacta) e, em seguida, fixe a tampa frontal à base com o parafuso de fechamento do gabinete.
3. O detector PGx914 entrará em um período de estabilidade de 2 minutos. Durante esse tempo, o LED vermelho piscará.
4. Faça um teste de caminhada pela área de cobertura. Caminhe através do limite mais distante do padrão de cobertura em ambos os sentidos. O LED vermelho acende cada vez que seu movimento for detectado seguido por três piscadas de LED.

**Importante!** Instrua o usuário a fazer o teste de caminhada ao menos uma vez por semana para verificar o funcionamento adequado do detector.

A tabela a seguir mostra a indicação de força do sinal recebido:

Reação do LED	Recepção
LED verde pisca	Forte
LED laranja pisca	Bom
LED vermelho pisca	Fraco
Nada pisca	Sem comunicação

**Importante!** Deve-se garantir uma recepção confiável. Portanto, um sinal ruim em intensidade não é aceitável. Se você receber um sinal ruim do dispositivo, reposicione-o e teste novamente até receber um sinal bom ou forte.

Para instalações UL/ULC, apenas o nível de sinal FORTE é aceitável.

Após a instalação, verifique a funcionalidade do produto em conjunto com os receptores compatíveis HSM2HOST9, HS2LCDRF(P)9, HS2ICNRF(P)9, PG9920 e WS900-29, WS900-19.

**Obs.:** Para obter instruções detalhadas de colocação, consulte o manual de instalação do sistema de alarmes.

## 4. SOLUCIONANDO PROBLEMAS

Se você encontrar um dos problemas a seguir com o PGx914, aplique a solução sugerida na seguinte tabela:

Problema	Solução
A tentativa de registrar o sensor não foi bem-sucedida.	Certifique-se de que o detector está dentro do alcance de comunicação sem fio do receptor. Certifique-se de que o botão de registro no dispositivo está pressionado até que o LED acenda e, em seguida, solte-o.

O sensor e o painel não se comunicam.	Realize um teste de posicionamento conforme descrito no Guia de Instalação dos sistemas de alarme. Certifique-se de que o dispositivo está dentro do alcance de comunicação sem fio do receptor e remova todas as possíveis fontes de interferência. Se necessário, substitua a bateria do sensor.
O sensor envia uma indicação de Bateria Fraca.	Para garantir a operação adequada contínua, substitua a bateria em até 2 semanas após a primeira indicação de Bateria Fraca.
O painel não arma por causa de um defeito no sensor.	Siga o procedimento de teste de diagnóstico da Seção 3 acima para testar o detector. Substitua a bateria se os LEDs não acenderem durante este teste. Se o sistema ainda não puder ser armado, consulte seu técnico de sistema de alarme para obter uma solução.

## 5. CONFORMIDADE COM PADRÕES

O modelo PG8914 cumpre com as seguintes normas: Europa: EN 300220, EN 301489, EN 60950-1, EN 50130-4, EN 50131-1, EN 50131-2-2 Grau 2 Classe II, EN 50130-5, EN 50131-6 Tipo C Reino Unido: O modelo PG8914 é adequado para uso em sistemas instalados em conformidade com a PD6662:2010 em Grau 2 e CLASSE ambiental II, DD243 e BS8243 Certificados por Applica Test & Certification AS em conformidade com EN 50131-2-2, EN 50131-5-3, EN 50131-6, EN 50130-4, EN 50130-5 À Aplicação T&C certificou apenas a variante de 868 MHz deste produto.



Os modelos PG4914 e PG8914 são compatíveis com a Diretiva RED 2014/53/EU do Parlamento Europeu e do Conselho de 16 de abril de 2014



**Observações da UL/ULC**  
Apenas o modelo PG9914 que opera na faixa de frequência de 912-919 MHz é listado pela UL/ULC. O PG9914 foi listado pela UL para aplicativos residenciais e comerciais contra roubo e pela ULC para aplicativos residenciais contra roubo, de acordo com os requisitos das normas UL 639 e ULC-S306 para Unidades de detecção de invasão. Para instalações da UL/ULC, utilize este dispositivo apenas em conjunto com receptores sem fio DSC compatíveis: HSM2HOST9, HSL2CD HS2ICNRR(P)9, PG9920 e WS900-29, WS900-19. Após a instalação, verifique a funcionalidade do produto em conjunto com o receptor compatível utilizado.

Este dispositivo cumpre com a Parte 15 das Regras da FCC e com a RSS-247 do ISED. A operação está sujeita às duas condições a seguir: (1) este dispositivo não pode causar interferência nociva e (2) este dispositivo deve aceitar qualquer interferência que possa ser recebida, incluindo interferências que possam causar a operação indesejada.

Le présent appareil est conforme aux CNR d'ISED applicables aux appareils radio exempts de licence. L'exploitation est autorisée aux deux conditions suivantes: (1) l'appareil ne doit pas produire de brouillage, et (2) l'utilisateur de l'appareil doit accepter tout brouillage radioélectrique subi, même si le brouillage est susceptible d'en compromettre le fonctionnement.

**AVISO!** As alterações ou modificações nesta unidade que não sejam expressamente aprovadas pela parte responsável pela conformidade poderão anular a autoridade do usuário em operar o equipamento.

À fim de obedecer os requisitos de conformidade de exposição do FCC e IC RF, o dispositivo deve estar em uma distância de ao menos 20 cm de qualquer pessoa durante a operação normal. As antenas usadas para este produto não podem estar colocadas ou ser operadas em conjunto com qualquer outra antena ou transmissor.

Le dispositif doit être placé à une distance d'au moins 20 cm à partir de toutes les personnes au cours de son fonctionnement normal. Les antennes utilisées pour ce produit ne doivent pas être situées ou exploitées conjointement avec une autre antenne ou transmetteur.

**OBSERVAÇÃO:** este equipamento foi testado e considerado conforme os limites para um dispositivo digital de Classe B, em conformidade com a Parte 15 das normas da FCC. Esses limites são feitos para proporcionar uma proteção razoável contra interferência prejudicial em uma instalação residencial. Este equipamento gera, usa e pode radiar energia em frequências de rádio e, se não instalado e usado de acordo com as instruções, pode causar interferência prejudicial a comunicações de rádio. No entanto, não há garantia de que não ocorrerá interferência em uma instalação específica. Se esse equipamento causar interferência prejudicial à recepção de rádio ou televisão, que pode ser determinada ao ligar e

desligar o equipamento, o usuário é encorajado a tentar corrigir a interferência por uma ou mais das seguintes medidas:

- Reposicionar ou mudar a antena de recepção.
- Aumentar o espaço entre o equipamento e o receptor.
- Conectar o equipamento em uma tomada em um circuito diferente do que alimenta o receptor.
- Consultar a distribuidora ou um técnico de rádio/TV experiente para obter ajuda.

Cet équipement a été testé et jugé conforme aux limites s'appliquant à un appareil numérique de classe B, conformément à la Partie 15 des réglementations de la FCC. Ces limites ont été élaborés pour offrir une protection raisonnable contre les interférences nuisibles dans une installation résidentielle.

Cet équipement génère, utilise et peut émettre de l'énergie de fréquence radio et, s'il n'est pas installé et utilise conformément aux instructions du fabricant, peut provoquer des interférences dangereuses pour les communications radio. Toutefois, rien ne garantit l'absence d'interférences dans une installation particulière. Si cet équipement provoque des interférences nuisibles au niveau de la réception radio ou télévision, ce qui peut être déterminé par la mise hors, puis sous tension de l'équipement, vous êtes invité à essayer de corriger les interférences en prenant les mesures suivantes:

- Réorientez ou déplacez l'antenne réceptrice.
- Augmentez la distance qui sépare l'équipement et le récepteur.
- Branchez l'équipement à une prise d'un circuit différent de celui auquel est branché le récepteur.
- Consultez le revendeur ou un technicien radio/télévision expérimenté pour obtenir de l'aide

**R.E.E.E. Declaração de Reciclagem de Produto**  
Para obter informações referentes à reciclagem deste produto, entre em contato com a empresa da qual originalmente o adquiriu. Se está descartando este produto, e não devolvendo-o para conserto, você deve garantir que ele seja retornado como identificado por seu fornecedor. Este produto não deve ser jogado fora como lixo comum.  
Diretiva 2002/96/EC de Resíduos de Equipamentos Elétricos e Eletrônicos.



## 6. Comentários especiais

Às vezes, até mesmo os detectores mais sofisticados podem dar erro ou falhar na hora de emitir um aviso devido a: falha na alimentação de CC / conexão inadequada, encobrimento mal-intencionado da lente, violação do sistema óptico, menor sensibilidade em temperaturas ambientes próximas à do corpo humano e falha inesperada de uma peça constituinte.

A lista acima incluiu os motivos mais comuns para falhas na detecção de uma invasão, mas, de maneira alguma, é exaustiva. Portanto, recomenda-se que o detector e todo o sistema de alarme sejam verificados semanalmente para garantir o funcionamento correto.

Os sistemas de alarme não devem ser vistos como substitutos ao seguro. Os proprietários ou locatários de imóveis devem ser prudentes o bastante para continuar segurando suas vidas e imóveis mesmo que protegidos por um sistema de alarme.

## ESPECIFICAÇÕES

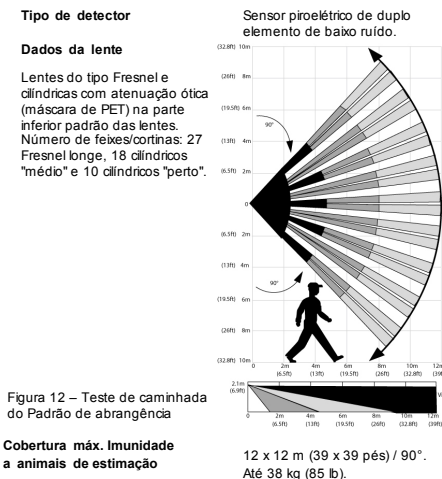

**Fonte de alimentação**  
A fonte de alimentação é do tipo C, de acordo com a Documentação EN 50131-6 — Cláusula 6.

**Bateria interna**  
Pilha de lítio de 3 V, tipo CR-123A. Para instalações de UL, use apenas Panasonic e sem fio GP. 1450 mAh

**Capacidade nominal da bateria**  
Vida útil da bateria (para uso normal)  
Limite de bateria fraca  
Obs.:

6 a 8 anos (não foi verificado pela UL), 2,4 V.  
A incapacidade de se conectar a uma rede sem fio ou a qualidade de uma conexão sem fio podem diminuir significativamente a expectativa de vida da pilha.

**Teste de energia da pilha**  
Realizado logo após a introdução da pilha e periodicamente em intervalos de algumas horas.

**Verificação de movimentos reais**  
2 seleções remotas no painel - BAIXA, ALTA

**Tempo de alarme**  
Chave de LED

Habilitar LED (LED vermelho acende por 2 seg com a detecção de alarme)

**Frequência**  
Europa e resto do mundo: 433-434, 868-869  
EUA: 912-919  
**Observação:** apenas os dispositivos na faixa de frequência de 912-919 MHz são listados pela UL/ULC

**Protocolo de comunicação**  
**Supervisão**  
**Alerta de violação**

WP  
Sinalização em intervalos de 4 min. Comunicado quando ocorre uma violação e em qualquer mensagem subsequente até que a chave de violação seja restaurada.

**Altura**  
1,8 a 2,4 m (6 a 8 pés). Para rejeição de animais de estimação, a altura ideal é de 2,1 m (7 pés). Em instalações com altura de 2,4 m (7,87 pés), remove a cobertura de animais de estimação, já que a imunidade a animais de estimação não é suportada.

**Opções de instalação**  
**Imunidade a RF**

Em uma superfície ou em um canto De 20 V/m até 1000 MHz, de 10 V/m até 2700 MHz (não foi verificado pela UL).

**Temperaturas operacionais**  
De -10 °C a 50 °C (de 14 °F a 122 °F).

**Temperaturas de armazenamento**  
De -20 °C a 60 °C (de -4 °F a 140 °F).

**Umidade**  
Umidade relativa média de até aproximadamente 75% sem condensação. Por 30 dias por ano, a umidade relativa pode variar de 85% a 95% sem condensação. Para instalações de UL: 5% a 93% sem condensação. Apenas para uso interno

**Tamanho (A x L x D)**  
83 x 61 x 42 mm (3,27 x 2,4 x 1,66")

**Peso (com bateria)**  
90 g (3,17 oz)

**Cor**  
Branca

**PATENTES**  
Patentes EUA 5.693.943 • 6.211.522

## RECEPTORES COMPATÍVEIS

Largura de banda em MHz	Receptores
433 MHz	HSM2HOST4; HS2LCDRF(P)4; HS2ICNRRF(P)4; PG4920; WS901-14EU; WS901-24
868 MHz	HSM2HOST8; HS2LCDRF(P)8; HS2ICNRRF(P)8; PG8920; WS901-18EU; WS901-28; WP8010; WP8030
912-919 MHz	HSM2HOST9; HS2LCDRF(P)9; HS2ICNRRF(P)9; PG9920; WS900-29; WS900-19

Obs.: Apenas os dispositivos operando na faixa de 912-919 MHz são listados pela UL/ULC.

## Garantia limitada

A Digital Security Controls garante que, durante um período de 12 meses a partir da data de compra, o produto está isento de defeitos de material e de fabricação sob utilização normal e que, no cumprimento de eventuais falhas abrangidas por garantia, a Digital Security Controls reparará ou substituirá, conforme a mesma entender, o equipamento defeituoso após a devolução deste ao seu entreposto de reparações. Esta garantia abrange apenas defeitos em peças e de fabricação e não abrange danos ocorridos durante o envio ou manuseio, ou danos causados por factos para além do controlo da Digital Security Controls, como raios, voltagem excessiva, choque mecânico, danos causados por água ou danos resultantes de abuso, alteração ou aplicação incorrecta do equipamento.

A garantia precedente aplica-se apenas ao comprador original, sobrepondo-se a todas e quaisquer outras garantias explícitas ou implícitas, e a todas e quaisquer outras obrigações e responsabilidades por parte da Digital Security Controls. A Digital Security Controls não assume qualquer responsabilidade por, nem autoriza nenhuma pessoa que afirme representá-la a modificar ou alterar esta garantia, nem a assumir qualquer outra garantia ou responsabilidade relativa a este produto.

Em circunstâncias alguma será a Digital Security Controls responsável por quaisquer danos directos, indirectos ou consequenciais, perda de lucros previstos, perda de tempo ou quaisquer outras perdas incorridas pelo comprador relacionadas com a compra, instalação, operação ou falha deste produto. Os detectores de movimento podem detectar movimento somente dentro das áreas designadas, como mostrado nas suas respectivas instruções de instalação. Eles não podem discriminar entre intrusos e ocupantes internos. Os detectores de movimento não oferecem proteção à área volumétrica. Eles têm múltiplos feixes de detecção e o movimento pode somente ser detectado em áreas não obstruídas cobertas por estes feixes. Eles não podem detectar movimento que ocorra atrás das paredes, tetos, pisos, portas fechadas, partições de vidro, portas ou janelas de vidro. Qualquer tipo de violação, seja intencional ou não-intencional, tais como mascaramento, pintura ou borrifação de qualquer material nos sensores, espelhos, janelas ou qualquer outra parte do sistema de detecção, prejudicará sua operação adequada. Os detectores de movimento com tráfego passivo operam detectando alterações na temperatura. Entretanto, em sua eficácia pode ser reduzida quando a temperatura ambiente aumentar para próximo ou acima da temperatura do corpo ou se houver fontes de calor intencionais ou não-intencionais dentro ou próximas da área de detecção. Algumas destas fontes de calor poderiam ser aquecedores, radiadores, estufas, churrasqueiras, lareiras, luz solar, vaporizadores, iluminação, etc.

**Aviso:** A Digital Security Controls recomenda que todo o sistema seja testado de forma integral periodicamente. No entanto, apesar de testes frequentes, é possível que este produto não funcione como esperado devido à, mas não limitado à, adulteração criminosa ou à interrupção de electricidade.

**Informações importantes:** Alterações ou modificações não expressamente aprovadas pela Digital Security Controls podem destituir o utilizador de autoridade para utilizar este equipamento.

© 2017 Tyco Security Products. Todos os direitos reservados.

As marcas comerciais, logótipo e marcas de reparação exibidas em este documento são registrados nos Estados Unidos [ou outros países]. Qualquer uso inadequado das marcas comerciais é estritamente proibido e a Tyco, vai fazer valer agressivamente seus direitos de propriedade intelectual em toda a extensão da lei, incluindo a prossecução de processo criminal sempre que necessário. Todas as marcas registradas não detidas pela Tyco, são propriedade de seus respectivos proprietários e são usadas com permissão ou permissões conforme leis aplicáveis. As ofertas e especificações do equipamento são sujeitas a alteração sem aviso prévio. Os produtos atuais podem ser diferentes das fotos. Nem todos os produtos incluem todas as funções. A disponibilidade varia por região; contate seus representantes de vendas.

© 2017 Tyco International Ltd. and its Respective Companies. All Rights Reserved.

Tech Support: 1-800-387-3630 (Canada & U.S.) or +800-2255-8926 Printed in Israel • www.dsc.com



29009960R001

D-306633 Rev0 (03/17)